

# 0.35mm ピッチ基板対基板 (FPC) コネクタ

## FB35AT5 Series

第一電子工業株式会社

### 概要

FB35AT5 シリーズコネクタは 0.35mmピッチ、嵌合高さ 0.5mm、奥行き 1.65mm の基板対基板 (FPC) 間接続用のコネクタです。

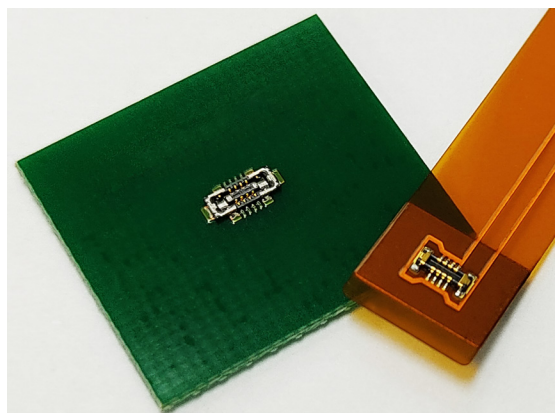

### 特長

- ピッチ 0.35mm、製品幅 1.65mm、嵌合高さ 0.5mm
- 芯数ラインナップ：8 芯
- メタルキャップ方式の採用により、堅牢構造を実現
- レセプタクルコネクタ中央部に金属を配置：インナーメタルアーマー構造により更なる強度アップ
- メタルキャップは電源コンタクトとして 3A まで通電可能→コンタクト芯数削減に伴う省スペース化の実現
- 信頼性の高い 2 点接触構造
- プラグコネクタ凹み構造：嵌合時のクリック感・抜去力の向上を実現

### 用途

スマートフォン、スマートウォッチ、小型機器など

### 仕様

定格電圧	AC 30V (r.m.s.) / DC 30V
定格電流	0.4A 信号コンタクト 3.0A 電源コンタクト
絶縁抵抗	DC 200V で 100 MΩ 以上
耐電圧	AC 200V (r.m.s.) / 1 分間
接触抵抗	30 mΩ 以下 信号コンタクト 20 mΩ 以下 電源コンタクト
使用温度範囲	-40℃～ +85℃

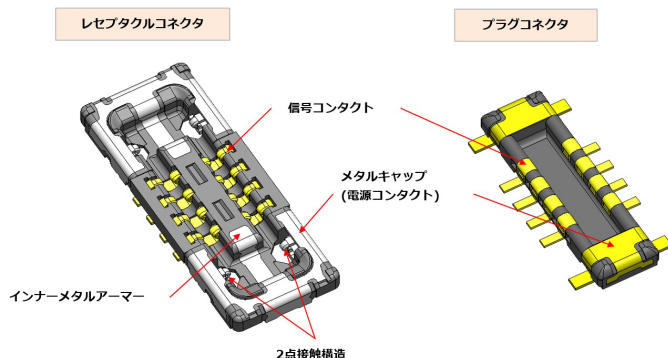

### 材質 / 処理



部品名	材質 / 処理
信号コンタクト	銅合金 / Ni 下地 Au めっき
ハウジング	LCP 樹脂 (UL94V-0) / 黒色
電源コンタクト	銅合金 / Ni 下地 Au めっき

◎このカタログの仕様等は予告なく変更することがありますので、ご了承ください。

また、掲載している製品の特性、及び仕様は参考値です。製品を使用する際は、最新の納入仕様書で内容のご確認をお願い致します。

▶ 0.35mm ピッチ 基板対基板 (FPC) コネクタ

プラグコネクタ

FB35AT 5 - PAXX-3A

シリーズ名  
FB35AT : 0.35mm ピッチ, 1.65mm 幅  
ボード to ボード コネクタ

嵌合高さ  
5 : 0.5 mm

コンタクト表面処理  
3 : Ni 下地 Au (フラッシュ) めっき

コンタクト芯数  
表 -1 参照

嵌合スタイル  
P : プラグ

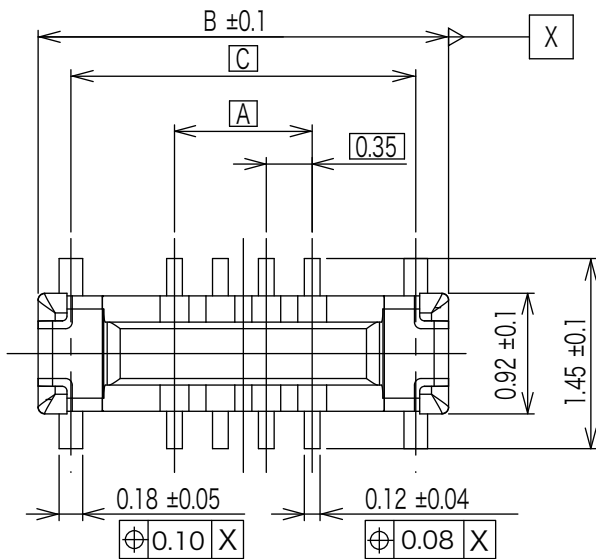

GENERAL TOLERANCE	
X < 5	±0.15
5 ≤ X < 15	±0.25
15 ≤ X	±0.40
ANGLE	±3°



表-1

品名	芯数	A	B	C
FB35AT5-PA8-3A	8	1.05	3.13	2.63

◎このカタログの仕様等は予告なく変更することがありますので、ご了承願います。

また、掲載している製品の特性、及び仕様は参考値です。製品を使用する際は、最新の納入仕様書で内容のご確認をお願い致します。

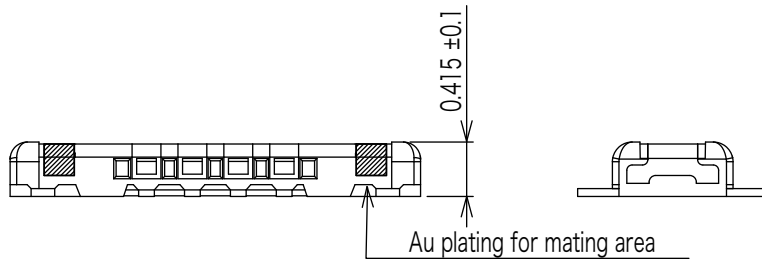
▶ 0.35mm ピッチ 基板対基板 (FPC) コネクタ

レセプタクルコネクタ

FB35AT 5 - RAXX-3A

シリーズ名  
FB35AT : 0.35mm ピッチ, 1.65mm 幅  
ボード to ボード コネクタ

嵌合高さ  
5 : 0.5 mm

コンタクト表面処理  
3 : Ni 下地 Au (フラッシュ) めっき

コンタクト芯数  
表-2 参照

嵌合スタイル  
R : レセプタクル

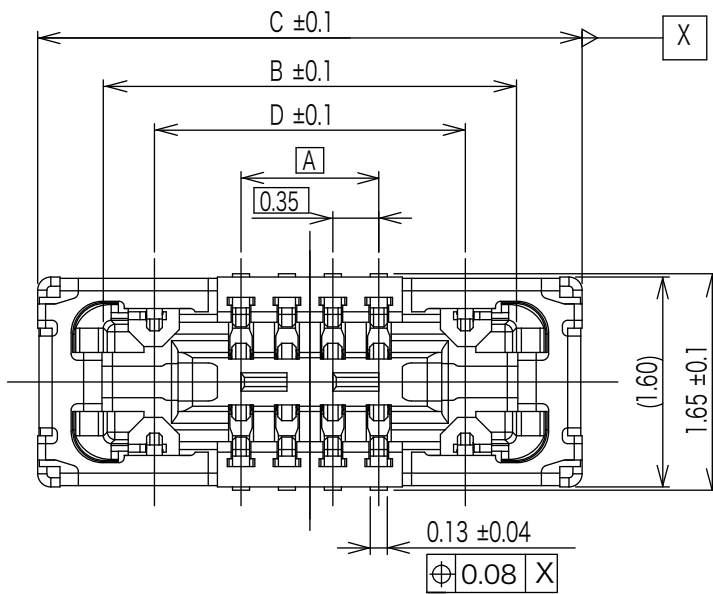

GENERAL TOLERANCE	
X < 5	±0.15
5 ≤ X < 15	±0.25
15 ≤ X	±0.40
ANGLE	±3°



表-2

品名	芯数	A	B	C	D	E	F	G
FB35AT5-RA8-3A	8	1.05	3.15	4.15	2.37	2.07	4.13	4.37

◎このカタログの仕様等は予告なく変更することがありますので、ご了承願います。

また、掲載している製品の特性、及び仕様は参考値です。製品を使用する際は、最新の納入仕様書で内容のご確認をお願い致します。

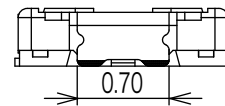
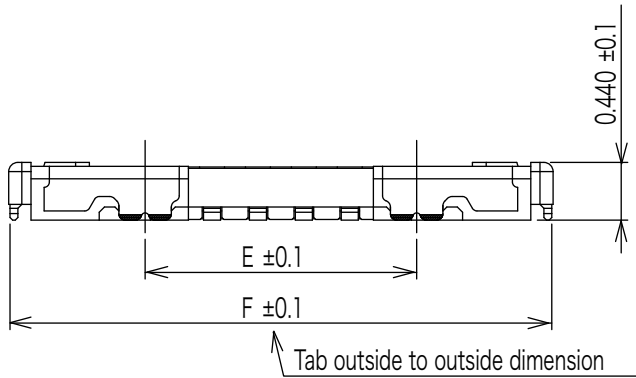
▶ 0.35mm ピッチ 基板対基板 (FPC) コネクタ

推奨基板取付け寸法

**プラグコネクタ**

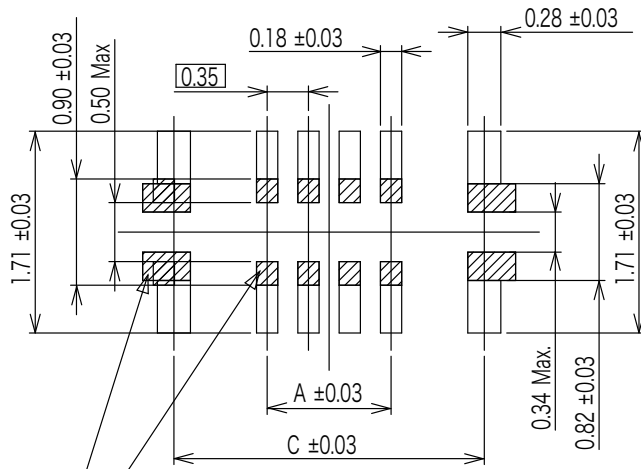

ハッチングエリア  については、  
パターンの上にカバーレイもしくは  
レジスト処理を施してください。

推奨基板寸法

表-1

品名	芯数	A	B	C
FB35AT5-PA8-3A	8	1.05	3.13	2.63

**レセプタクルコネクタ**

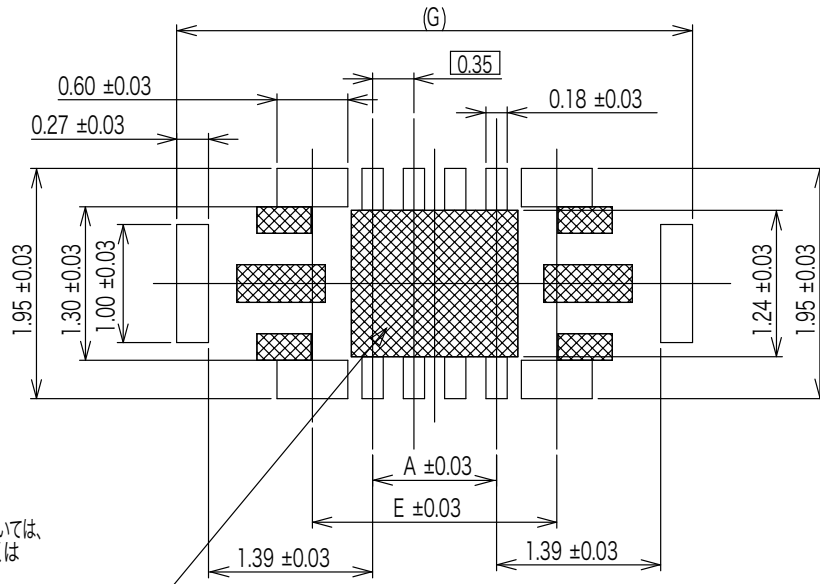

ハッチングエリア  については、  
パターンの上にカバーレイもしくは  
レジスト処理を施してください。

推奨基板寸法

表-2

品名	芯数	A	B	C	D	E	F	G
FB35AT5-RA8-3A	8	1.05	3.15	4.15	2.37	2.07	4.13	4.37

◎このカタログの仕様等は予告なく変更することがありますので、ご了承願います。  
また、掲載している製品の特性、及び仕様は参考値です。製品を使用する際は、最新の納入仕様書で内容のご確認をお願い致します。