

車載用同軸コネクタ

PMP Series

第一電子工業株式会社

概要

PMP シリーズは地上デジタル放送（ワンセグ、フルセグ）、ETC、DSRC 等の受信アンテナとレシーバー間の接続用に開発されたコネクタです。

PMP 形：ロックレバーを両サイドに配し上下方向の方向性がなく、作業性に優れた低背タイプのコネクタです。

PMP2 形：ロックレバーが上部のみのため、省スペースでの操作性に優れており、高密度実装も可能なコネクタです。

※ PMP 形と PMP2 形に互換性はありません。

特長

- 慣性ロック機構を採用しているため、挿入のみで嵌合が完了し、ロックレバーを押し込まないと取り外しできない構造です。
- 装着時はロック音、ロック感で嵌合確認が可能です。
- PMP 形はオンボードタイプの表面実装対応品であり嵌合時基板高さは 6.25mm で業界最小クラスです。



使用周波数

DC ~ 3GHz
DC ~ 6GHz

特性インピーダンス

50 Ω

ロック方式

慣性ロック

用途

カーナビ（ワンセグ、フルセグ、GPS、VICS（電波ビーコン））、ETC 及び DSRC 車載器等

仕様

適合ケーブル：1D タイプ		適合ケーブル：1.5D タイプ	
特性インピーダンス	50 Ω	特性インピーダンス	50 Ω
耐電圧	AC300V(r.m.s.) / 1 分間	耐電圧	AC500V(r.m.s.) / 1 分間
絶縁抵抗	DC250V で 1000M Ω 以上	絶縁抵抗	DC250V で 1000M Ω 以上
接触抵抗	30m Ω 以下	接触抵抗	30m Ω 以下
電圧定在波比	1.5 以下 (DC ~ 3GHz)	電圧定在波比	1.5 以下 (DC ~ 6GHz)

※コネクタによっては仕様異なる場合があります。ご使用にあたっては納入仕様書にてご確認ください。

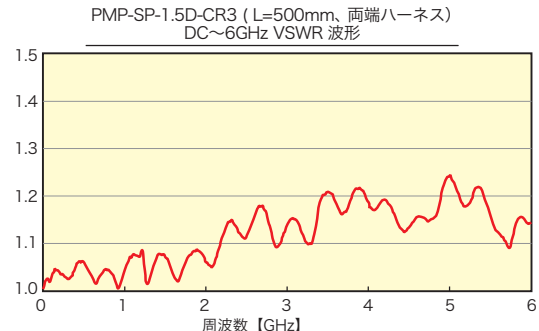
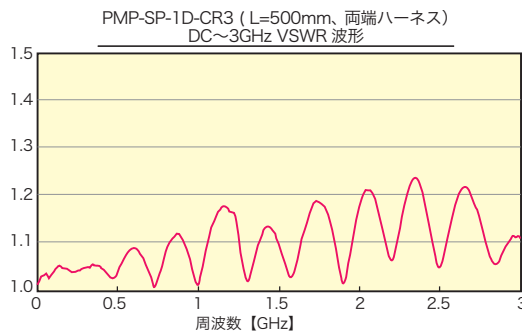

材質 / 処理



部品名	材質 / 処理		
	PMP-LR-PS	PMP-SP-1D-CR3	PMP-SP-1.5D-CR3
ボディ	PPS 樹脂 / 黒色 (UL94V-0)	PA 樹脂 / 黒色 (UL94V-0)	PA 樹脂 / 黒色 (UL94V-0)
外部導体	銅合金 / 接触部：金めっき テール部：Sn リフローめっき その他：ニッケルめっき	銅合金 / 接触部：金めっき 結線部：Sn-Ag めっき その他：ニッケルめっき	銅合金 / 接触部：金めっき 結線部：Sn-Ag めっき その他：ニッケルめっき
インシュレータ	LCP 樹脂 / 黒色 (UL94V-0)	PBT 樹脂 / 黒色 (UL94V-0)	PBT 樹脂 / 黒色 (UL94V-0)
コンタクト	銅合金 / 金めっき	銅合金 / 接触部：金めっき 結線部：Sn-Ag めっき その他：ニッケルめっき	銅合金 / 接触部：金めっき 結線部：Sn-Ag めっき その他：ニッケルめっき
タブ	銅合金 / 実装部：金めっき その他：ニッケルめっき		

◎このカタログの仕様等は予告なく変更することがありますので、ご了承願います。

また、掲載している製品の特性、及び仕様は参考値です。製品を使用する際は、最新の納入仕様書で内容のご確認をお願い致します。

▶ プラグ

PMP-SP-xD-CR3

シリーズ：PMP 形
 形状：ストレートプラグ
 ケーブルサイズ：表を参照ください。
 結線タイプ：オープンバレル圧着

品名	適合ケーブル	メーカー
PMP-SP-1D-CR3	1D-QFB (A)	四国電線
PMP-SP-1.5D-CR3	HR-1.5D-QEFA(K)	フジクラ
	1.5D-HQ・SUPER	フジクラ
	1.5DS-QFBS	四国電線

※結線作業は性能を保証するため、当社に依頼願います。

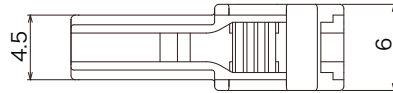
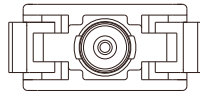
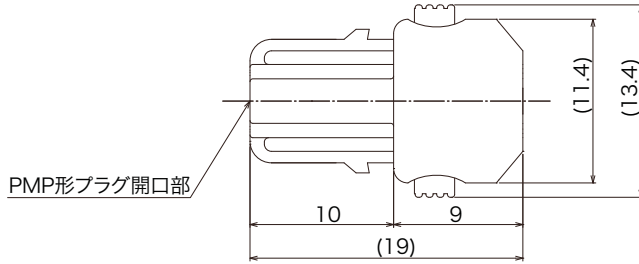

▶ レセプタクル

PMP-LR-PS

シリーズ：PMP 形
 形状：ライトアングルレセプタクル
 実装タイプ：SMT

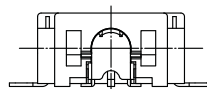
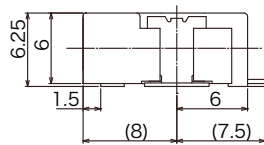
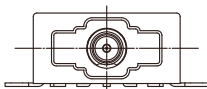
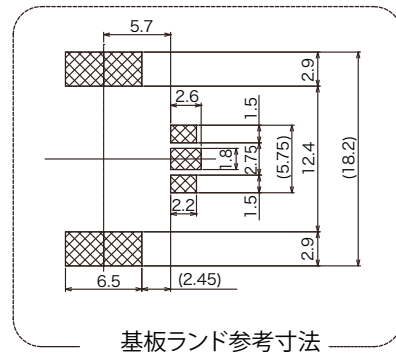
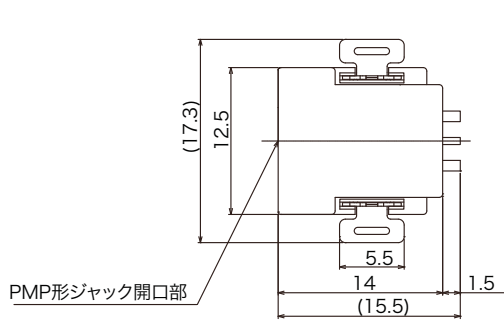

◎このカタログの仕様等は予告なく変更することがありますので、ご了承願います。
 また、掲載している製品の特性、及び仕様は参考値です。製品を使用する際は、最新の納入仕様書で内容のご確認をお願い致します。

▶ プラグ (PMP2 形)

PMP2-SP-xD-CR3

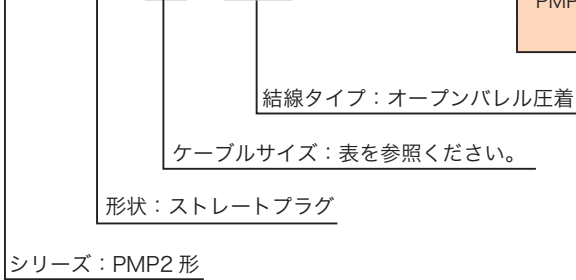

品名	適合ケーブル	メーカー
PMP2-SP-1D-CR3	1D-QFB (A)	四国電線
PMP2-SP-1.5D-CR3	HR-1.5D-QEFA(K)	フジクラ
	1.5D-HQ・SUPER	フジクラ
	1.5DS-QFBS	四国電線

※結線作業は性能を保证するため、当社に依頼願います。

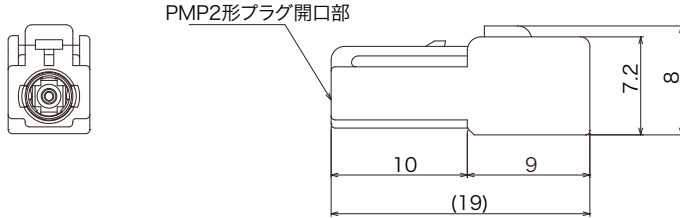
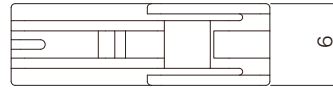

※本品は、開発中の製品です。販売時期につきましては、弊社営業までお問合せ下さい。

▶ レセプタクル (PMP2 形)

PMP2-LR-PS

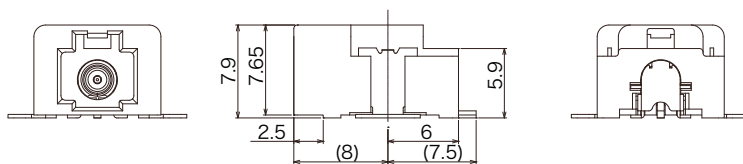
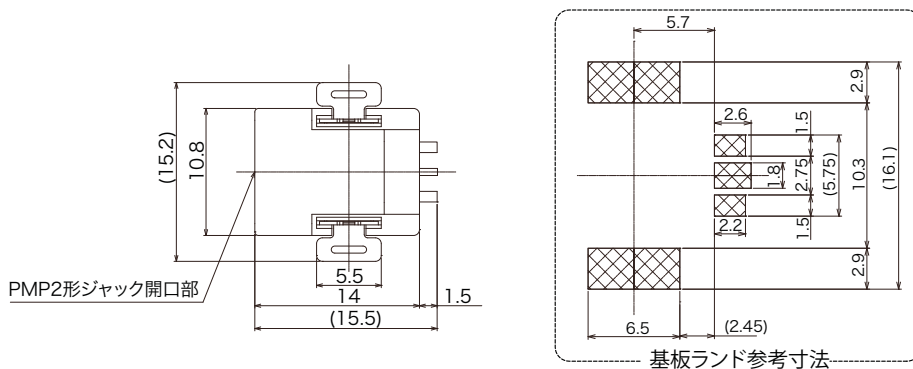
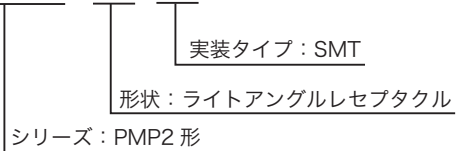

※本品は、開発中の製品です。販売時期につきましては、弊社営業までお問合せ下さい。

◎このカタログの仕様等は予告なく変更することがありますので、ご了承願います。

また、掲載している製品の特性、及び仕様は参考値です。製品を使用する際は、最新の納入仕様書で内容のご確認をお願い致します。